

APEX

i Taur

MANUAL DE USO

ÍNDICE

INTRODUCCIÓN	-----	1
PRECAUCIONES IMPORTANTES	-----	2
ADVERTENCIA SOBRE INTERFERENCIAS ELECTROMAGNÉTICAS	-----	3
IDENTIFICACIÓN DE LAS PIEZAS	-----	5
CARGA DE LAS BATERÍAS	-----	9
DESMONTAJE DEL SCOOTER	-----	10
MONTAJE DEL SCOOTER	-----	11
CUIDADO Y MANTENIMIENTO	-----	12
FUNCIONAMIENTO DEL SCOOTER	-----	13
SOLUCIÓN DE PROBLEMAS	-----	15
ESPECIFICACIONES TÉCNICAS	-----	17

INTRODUCCIÓN

Le felicitamos y damos las gracias por comprar su nuevo Scooter I-Tauro. Ha sido diseñado para permitirle desplazarse en interiores y en exteriores.

Rogamos leer y respetar todas las advertencias e instrucciones de este manual antes de utilizar todas las cómodas funciones de este Scooter. Rogamos conservar este folleto para futuras consultas.

Si desea más información, contacte con:

APEX MEDICAL SL
C/ Elcano nº 9, 6 planta
48.008 Bilbao
Telf: 94.470.64.08
Mail: info@apexmedical.es

Representante europeo:



EMERGO EUROPE
Prinsessegracht 20
2514 AP The Hague
The Netherlands.

Manufacturer :



Chien Ti Enterprise Co., Ltd.
No. 13, Lane 227, Fu Ying Rd.,
Hsin Chuang District,
New Taipei City, Taiwan



PRECAUCIONES IMPORTANTES

- .El Scooter I-Tauro solo puede ser conducido por una persona.
- .La carga máxima es de 136 kg.
- .Apagar el contacto antes de subir o bajar del scooter.
- .Conducir siempre con cuidado y pendiente del resto de usuarios de la zona.
- .Utilizar siempre que sea posible los pasos de peatones. Extremar el cuidado al atravesar carreteras.
- .No conducir por pendientes superiores a 10 grados, y extremar el cuidado al girar en cuesta.
- .No ir a la máxima velocidad en curvas cerradas.
- .Extremar el cuidado y conducir a baja velocidad en marcha atrás, al bajar por una pendiente o en terrenos abruptos y al subir bordillos.
- .Usar la velocidad más baja al conducir por una pendiente o terrenos irregulares.
Si va a mucha velocidad, levante la mano del manillar y permita que el scooter se detenga. Compruebe la seguridad y arranque de nuevo.
- .El límite de peso difiere según ángulo de inclinación (Ver dibujo adjunto).

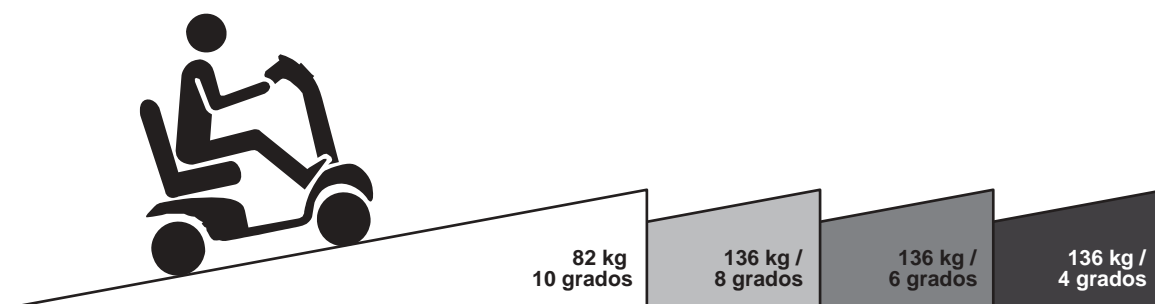

.El grado de inclinación se ve afectado por la capacidad de peso, velocidad, pendiente, y parámetros del scooter.
.Para evitar daños al motor, no conducir por largas pendientes o terrenos irregulares.

- .Ir siempre a baja velocidad al subir, bajar o atravesar una pendiente o cuesta y también en terreno irregular, rampas o terreno blando o suelto, como gravilla o hierba.
- .Para evitar accidentes, no conducir a gran velocidad al subir o bajar una pendiente.
- .El Scooter no funciona bien con un alto grado de humedad.
- .No dejar nunca el scooter bajo la lluvia.
- .No usar nunca el scooter bajo la ducha.
- .La exposición directa a la lluvia o la humedad provocará averías mecánicas y eléctricas; puede provocar también la oxidación prematura del scooter.
- .No poner nunca el Scooter en punto muerto en las pendientes.
- .Cuando se conduzca en el exterior, respetar el código de circulación.
- .No sentarse en el Scooter cuando se viaje en vehículos de transporte.

ADVERTENCIA SOBRE INTERFERENCIAS ELECTROMAGNÉTICAS (EMI)

PRECAUCIÓN: Es muy importante leer esta información sobre los posibles efectos de las interferencias electromagnéticas en su Scooter motorizado.

Las sillas de ruedas eléctricas y scooters motorizados pueden ser susceptibles a las interferencias electromagnéticas (EMI), energía electromagnética emitida por fuentes tales como estaciones de radio, de TV, transmisores de radioaficionados (HAM), emisores-receptores y teléfonos móviles. Las interferencias (ondas radiofónicas) pueden provocar un mal funcionamiento de los frenos, que el scooter se mueva solo o de forma descontrolada. También pueden dañar el sistema de control del scooter de forma permanente. La intensidad de la energía EM no deseada puede medirse en voltios por metro (V/m). El Scooter a motor puede resistir cierta intensidad de EMI. Es lo que se denomina "nivel de inmunidad". Cuanto mayor el nivel de inmunidad, mayor la protección. La tecnología actual puede lograr al menos un nivel de inmunidad de 20 V/m, ofreciendo una protección válida contra las fuentes más comunes de EMI. El nivel de inmunidad de este Scooter motorizado es desconocido.

En el entorno cotidiano hay una serie de fuentes de campos electromagnéticos relativamente intensos. Algunas de estas fuentes son evidentes y fáciles de evitar. Otras no son aparentes y su exposición a ellas es inevitable. Sin embargo, creemos que tomando las precauciones enumeradas más abajo, el riesgo EMI será minimizado.

Las fuentes de EMI radiadas se pueden clasificar en 3 tipos:

1. Transceptores portátiles (transmisores-receptores) con antena montada directamente en la unidad de transmisión. Ejemplos: radios de banda ciudadana (CB), "walkie-talkies", transceptores de seguridad, sirenas de bomberos y de policía, teléfonos móviles y otros dispositivos de comunicación personal;

Algunos teléfonos móviles y dispositivos similares transmiten señales cuando están conectados, aunque no se estén usando.

2. Transceptores móviles de mediano alcance, como los utilizados en coches de policía, camiones de bomberos, ambulancias y taxis. Normalmente tienen la antena montada en el exterior del vehículo; y
3. Transmisores y transceptores de largo alcance como las emisoras de radiodifusión (antenas de radio y TV) y radioaficionados (HAM).



Que nosotros sepamos, otros tipos de dispositivos portátiles como teléfonos inalámbricos, ordenadores portátiles, radios AM/FM, televisores, reproductores CD, pequeños electrodomésticos como máquinas de afeitarse y secadores de pelo no causarán problemas EMI en su Scooter.

Interferencias electromagnéticas del Scooter Motorizado

Dado que la energía EM se vuelve más intensa a medida que nos acercamos a la antena de transmisión (fuente), los campos EM procedentes de fuentes de ondas radioeléctricas (transceptores) son especialmente preocupantes. Es posible que pongamos sin querer el sistema de control del scooter en contacto con altos niveles de energía electromagnética mientras usamos esos aparatos. Ello podría afectar al movimiento y frenado del Scooter. Por lo tanto, es preciso tener en cuenta las precauciones indicadas a continuación para evitar posibles interferencias con el sistema de control del scooter.

Precauciones

Las interferencias electromagnéticas (EMI), emitidas por fuentes tales como estaciones de radio, de TV, transmisores de radioaficionados (HAM), emisores-receptores y teléfonos móviles pueden afectar a los scooters motorizados. Tomar las precauciones indicadas a continuación puede reducir la posibilidad de mal funcionamiento de los frenos o movimientos descontrolados que podrían provocar graves lesiones.

1. No utilizar transceptores portátiles, como radios de banda ciudadana (CB) ni utilizar dispositivos de comunicación personal como teléfonos móviles, mientras el scooter motorizado esté encendido;
2. Tener en cuenta los transmisores cercanos, como emisoras de radio o TV y evitar acercarse a ellos;
3. Si se produce un movimiento descontrolado o se suelta el freno, apagar el Scooter en cuanto sea seguro hacerlo;
4. Tener en cuenta que añadir accesorios o componentes, o modificar el scooter, puede hacerlo más vulnerable a EMI; y



No existe una forma sencilla de evaluar su efecto sobre la inmunidad general del scooter motorizado.

5. Informar de todos los incidentes de movimientos descontrolados o fallo de los frenos al distribuidor indicado en la cubierta de este manual. Observar si hay una fuente de EMI cercana.

Nota importante:

- 1,20 voltios por metro (V/m) es un nivel de inmunidad útil y alcanzable contra EMI (a partir de mayo 1994). Cuanto mayor el nivel de inmunidad, mayor la protección.
2. El nivel de inmunidad de este producto es de 20 V/m.

IDENTIFICACIÓN DE LAS PIEZAS

Antes de conducir el Scooter, es importante familiarizarse con los mandos y conocer cómo funcionan.



Figura 1 - Vista frontal HS-558 / 559

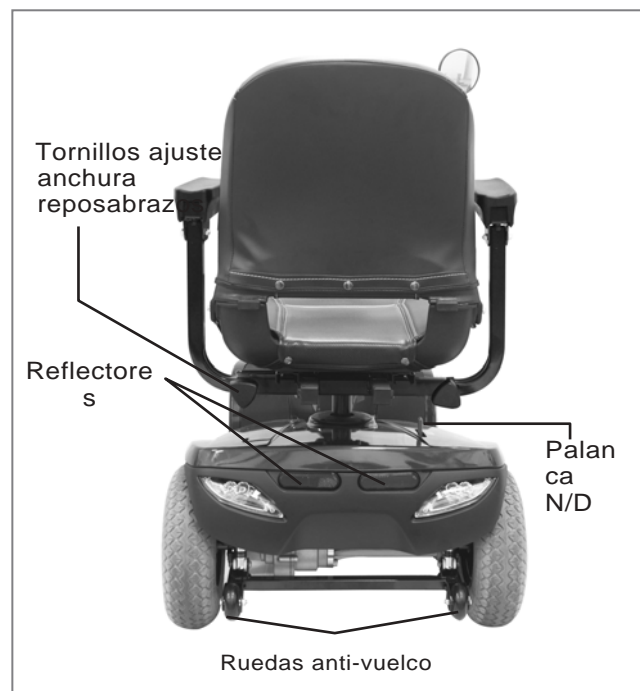
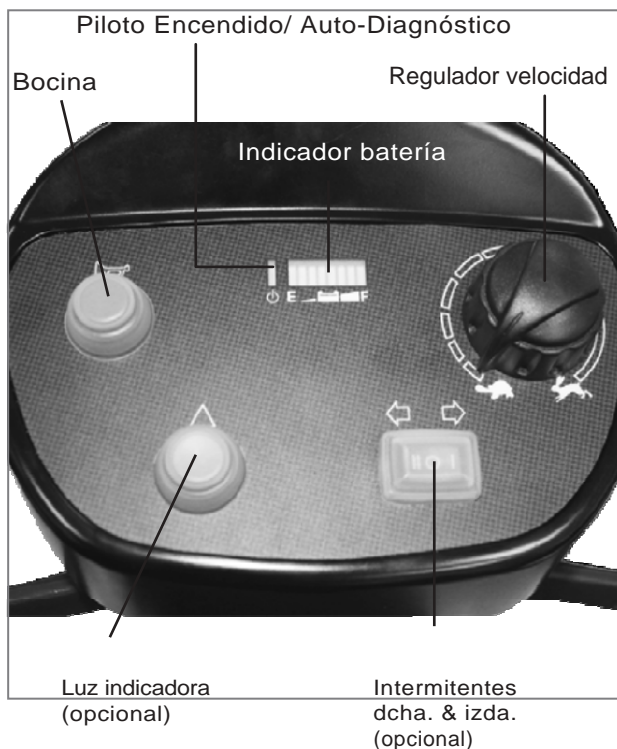

Función de las piezas:

Interruptor principal (A)

1. Girarlo a la derecha para conectar el Scooter
2. Girar a la izquierda para desconectarlo.
3. Poner la llave en  para encender el faro delantero.

Regulador velocidad (B)

El icono de la liebre significa velocidad rápida y la Tortuga velocidad lenta.
Al girarlo se regula la velocidad según la necesidad del usuario.



**No poner la velocidad al máximo al utilizar el Scooter.
Acelerar al subir una pendiente y reducir la velocidad durante los descensos.**

Botón de la bocina (C)

Pulsar el botón para hacer sonar el timbre.

Indicador de la batería (D)

Muestra el estado de carga de las baterías.
Cuando el indicador se desvía hacia F, la carga es suficiente.
Cuando el indicador se desvía hacia E, la carga es insuficiente.



Antes de conducir comprobar el estado de las baterías, y cargarlas cuando estén a baja capacidad.



Figura 4



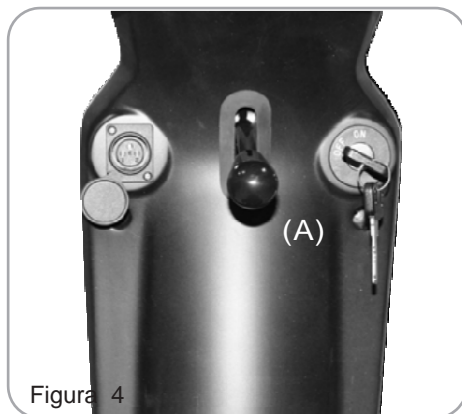

Figura 5

Intermitentes (D2)

Pulsar  a la izda. para activar intermitente izquierdo. Pulsar  a la dcha. para activar intermitente derecho.

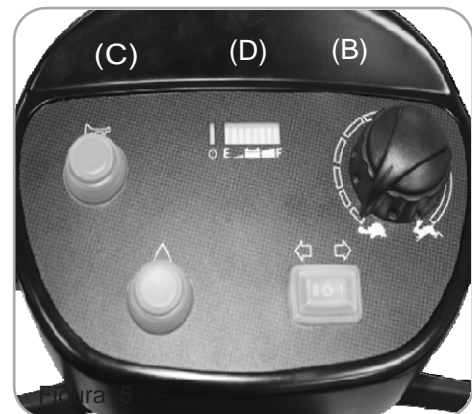
Luz de emergencia (D3)

Pulsar  para activar luz indicadora.



Figura 6

Palanca digital

Al apretar la palanca digital (E) a la derecha el Scooter avanza hacia delante. Al apretar la palanca digital (F) a la izquierda, el Scooter avanza marcha atrás. (El concesionario local puede invertir la dirección de avance si se desea). Al soltar ambas se activa el freno automático. También actúan como acelerador. Cuanto más apriete, más rápido avanzará. (Sujeto a la posición del control Liebre/Tortuga).

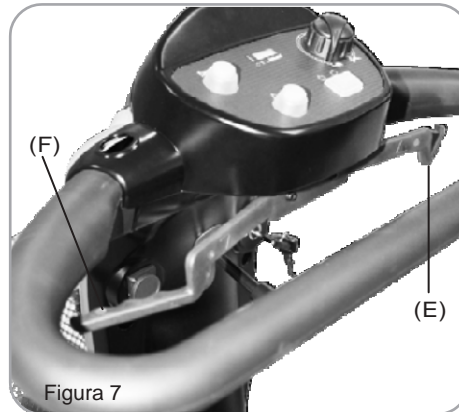

Ajuste ángulo timón

Tirar del ajuste del timón (G) hacia abajo para ajustar el ángulo del timón y soltar al alcanzar la posición deseada.

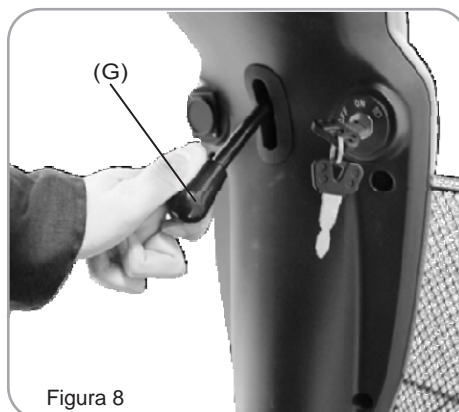

Ajuste de la rotación del asiento

Levantando la palanca (H) hacia arriba se puede girar el asiento a derecha e izquierda para regular la comodidad del usuario.

Ajuste posición del asiento

Levantar la palanca (I) hacia arriba para ajustar el asiento en una posición cómoda (a).

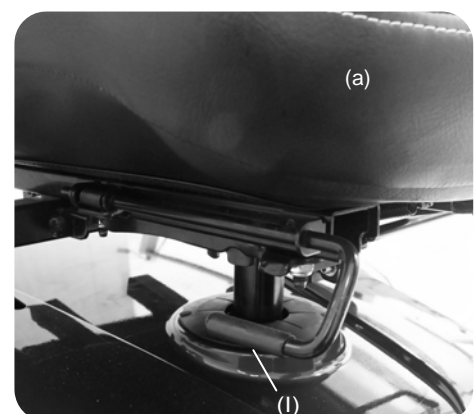
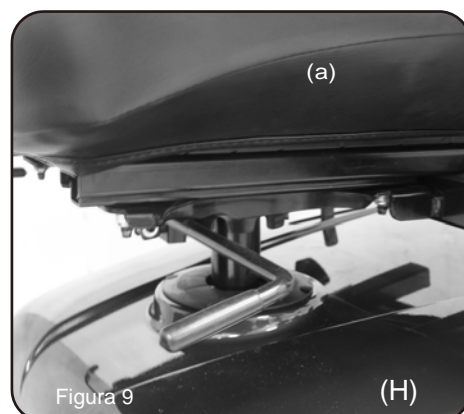

Tornillos ajuste reposabrazos

1. Aflojar los dos tornillos de mariposa (K) para ajustar la anchura del reposabrazos; apretar de nuevo en la posición deseada.
2. Ajustar la altura del tornillo (J) para regular el ángulo del reposabrazos.

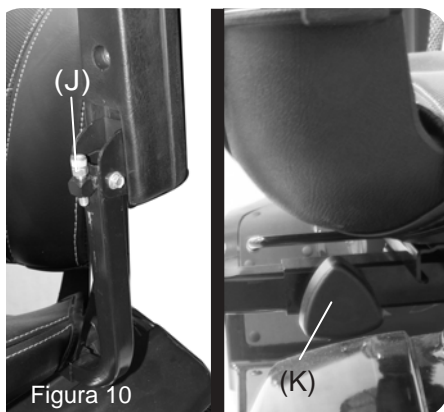

Ruedas anti-vuelco

Impiden el vuelco del scooter (L1). (L1)

Palanca rueda libre

Cuando la palanca está en la posición N (punto muerto), el scooter se puede mover manualmente. (L)

Cuando la palanca está en posición D (Marcha), el scooter se puede conducir. La posición normal es D. (L)

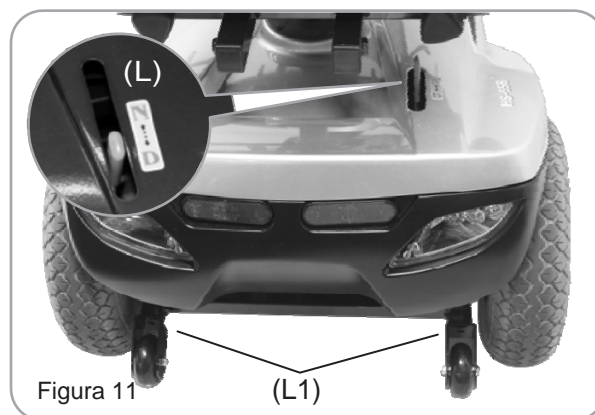

CARGA DE LAS BATERÍAS

Antes de utilizar el Scooter por primera vez hay que cargar las baterías y se deben recargar después de cada uso. Para ello necesitará el cargador de baterías.



El cargador puede ser diferente según los países. El procedimiento de carga puede ser diferente del indicado más abajo.

Si necesita más información, contacte con su proveedor autorizado.



Asegúrese de que el Scooter esté apagado.



Figura 12

1. Introduzca el cable del cargador en el conector del cargador. Consulte la figura anterior como referencia. Enchufe el otro extremo del cable del cargador en una toma de corriente eléctrica estándar.
3. Conecte la corriente. Normalmente se encenderá el LED para indicar que está pasando la corriente.
4. Comienza la carga. Durante la carga el LED será de color naranja. Cuando se vuelva verde será señal de que la carga está completada.
5. Indicadores LED
 - .LED CORRIENTE (VERDE): Encendido.
 - .LED (CARGA) - NARANJA ENCENDIDO: Cargando / VERDE ENCENDIDO: Carga completada
6. Solución de problemas con el cargador
 - (A) Si el LED (CORRIENTE) está apagado
 - .Comprobar si la tensión de entrada (115V/230V) es correcta.
 - .Si la luz sigue apagada, lleve a reparar el cargador de baterías.
 - (B) Si el LED (CARGA) está apagado
 - .Comprobar si la conexión es correcta.
 - .Si la batería está cargada, el LED (CARGA) estará apagado.
 - .Si la luz sigue apagada, la batería puede estar estropeada.
 - (C) Si la luz NARANJA se vuelve VERDE
 - .La batería no puede cargarse. Comprobar y repararla.
 - (D) Si la luz NARANJA se vuelve VERDE inmediatamente
 - .Comprobar si la batería está cargada, Si no, la batería puede estar estropeada. Comprobar y repararla.

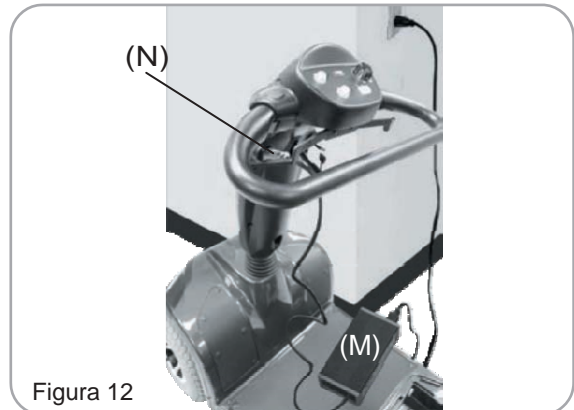

El tiempo necesario para recargar variará en función de la descarga de las baterías. Cargar durante más tiempo del necesario no estropeará las baterías. No pueden sobrecargarse.

REGLAS IMPORTANTES:

Cargar la batería a tope al menos una vez al mes o más si utiliza el Scooter con regularidad.

Cargar después de cada viaje superior a 3 kilómetros.

.Si guarda el Scooter durante un mes o más, compruebe si las baterías están cargadas. Antes de utilizar el Scooter, cárguelas si fuera necesario.

.Las baterías rendirán al máximo una vez utilizado el Scooter y se hayan recargado 10 veces. Sucede como con los automóviles.

DESMONTAJE DEL SCOOTER

Desmontaje de la cesta

Levantando la cesta (O) hacia arriba.

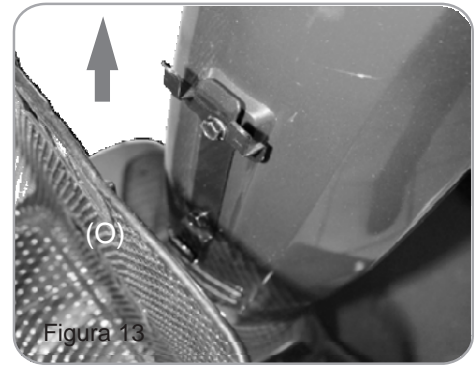

Desmontaje del asiento

Levantando la palanca (H) y el asiento (a) hacia arriba.



Cubierta del compartimento trasero

Abrir la cubierta del compartimento (P) según la dirección de la flecha.

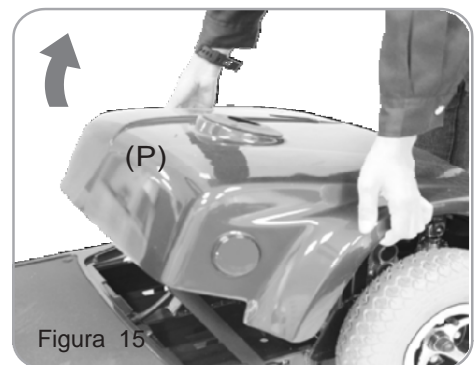

I-TAURO: Desmontaje de las baterías

Desconectar los hilos conductores de la sección frontal y posterior (Q), retirar luego las correas de las baterías (R) y el conector (S) para desmontar las baterías (b). (Figura 16 & 17)



Tener cuidado al retirar las baterías porque son pesadas.

No tocar los terminales +- con objetos metálicos para evitar riesgos.



con objetos metálicos para evitar riesgos.

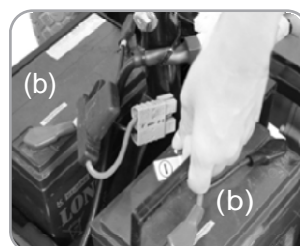
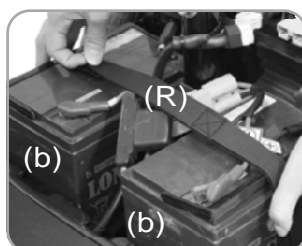
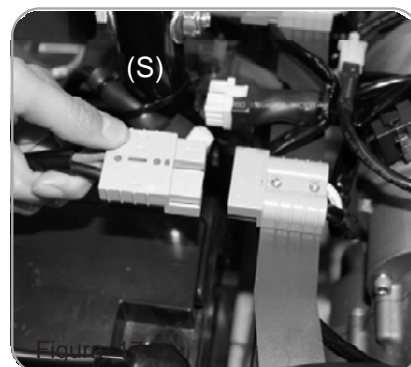
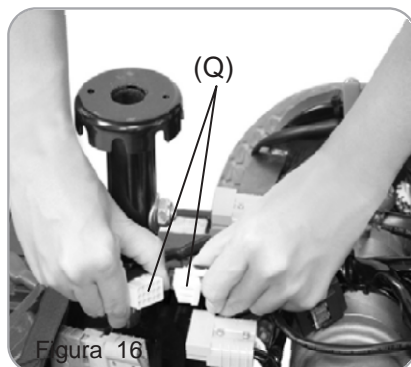

I-TAURO: Desmontaje de las baterías

Desconectar los hilos conductores de la sección frontal y posterior (T), retirar luego las correas de las baterías (U) y el conector (V) para desmontar las baterías (b). (Figura 18 & 19)



Tener cuidado al retirar las baterías porque son pesadas.

No tocar los terminales +- ●● con objetos metálicos para evitar riesgos.



con objetos metálicos para evitar riesgos.

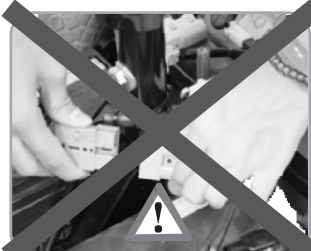
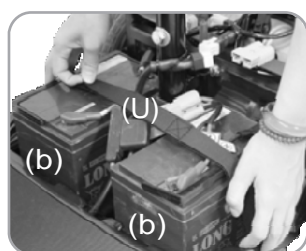
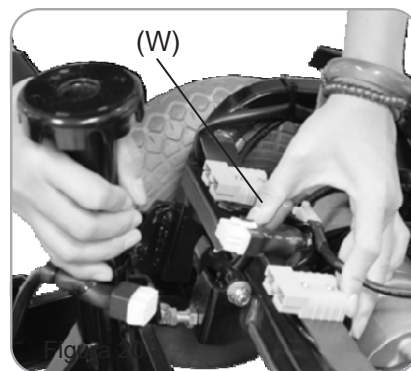
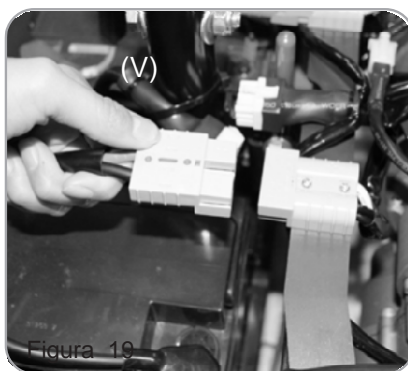
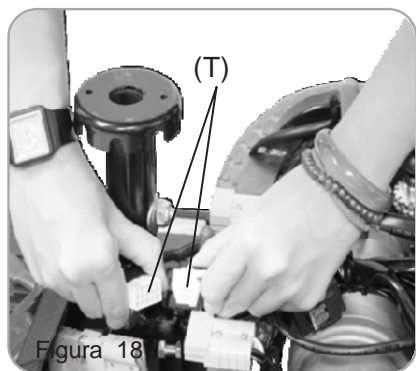

Desmontaje Bastidor delantero y Trasero:

Tirar del gancho del bastidor (W) hacia atrás para desmontarlo. (Figura.20)

MONTAJE DEL SCOOTER

Para montar el Scooter, repetir a la inversa las instrucciones de desmontaje. Abajo se dan instrucciones abreviadas.

Consultar las Figuras de la página 10 para localizar las piezas.

1. Utilizar el ajuste del timón para desplazarlo arriba y abajo.
2. Colocar la cesta delantera.
3. Colocar el conjunto de baterías en su compartimento.
4. Colocar el asiento en su sitio y levantar la palanca (H) para introducir el asiento, y luego girarlo para colocarlo en la posición deseada.

CUIDADO Y MANTENIMIENTO

Limpieza del scooter

Si el scooter se ensucia, usar un paño húmedo o ligeramente jabonoso para limpiarlo. No utilizar agua corriente para lavar o aclarar el scooter para proteger las piezas eléctricas. Abrillantar con un abrillantador para automóviles.

Mantenimiento del scooter:

Todas las operaciones de mantenimiento y reparación deben ser realizadas por un concesionario autorizado. Las siguientes áreas requieren inspección periódica:

- .Presión ruedas: 35-40 psi
- .Conexiones eléctricas bien apretadas

Almacenaje del scooter:

Guardar el scooter en un lugar seco cuando no se utilice.

Nota:

Altura obstáculos aprox. 5 cm (Figura.21)

Anchura de zanja aprox. 17cm, el scooter debe atravesar de frente la zanja. (Figura.22)

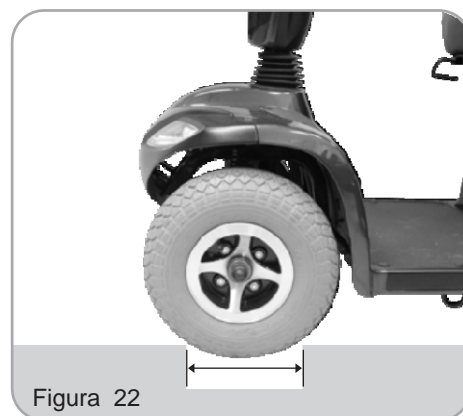
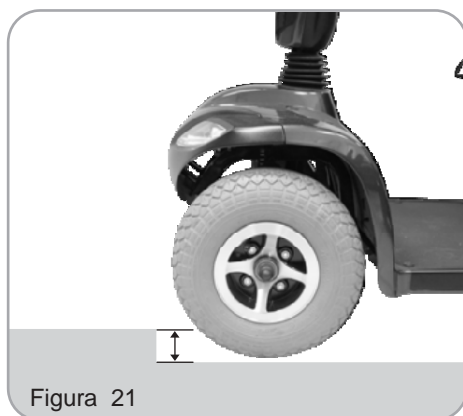

.Al conducir el scooter por una rampa, ajustar el centro de gravedad del cuerpo para mayor seguridad.



Postura normal de conducción



En pendiente, adelantar el cuerpo aumentará la seguridad del conductor.

FUNCIONAMIENTO DEL SCOOTER

Puede hacer los siguientes ajustes para aumentar la comodidad mientras conduce.

- .Ajustar la posición del asiento.
- .Ajustar la anchura del reposabrazos hasta que resulte cómoda.
- .Ajustar el ángulo del timón.

1. Antes de poner en marcha el scooter, comprobar lo siguiente:
 - .Palanca rueda libre en posición D
 - .El regulador de velocidad muestra el icono de la tortuga.
2. Sentarse en el scooter y encender la llave; el indicador de batería debe indicar CARGADA. La luz indicadora Auto-Diagnóstico no debe parpadear.
3. Cuando sus manos se apoyen en el manillar, las palancas digitales deben ser fácilmente accesibles. La palanca de la derecha hace avanzar el scooter, la de la izquierda retroceder. Cuando suelte ambas palancas el scooter se parará.



Este scooter tiene sistema de frenos automático. Soltar la palanca digital y el freno detendrá el scooter.

4. Conducir el scooter girando el timón en la dirección hacia la que quiere ir.
5. Practique la conducción donde no haya obstáculos. Empiece a la mínima velocidad y conduzca adelante y atrás; haga algunos giros. A medida que se sienta más cómodo, puede aumentar la velocidad girando el mando de velocidad hacia el icono de la liebre.
6. Si el indicador de baterías está en **E**, tiene que pensar en recargar las baterías muy pronto.
7. Cuando acabe de conducir, apague el contacto antes de bajar del scooter.
8. Cuando no vaya a conducir más ese día, recargue inmediatamente las baterías.
Ver CARGA DE LAS BATERÍAS, pág. 9.

REGLAS IMPORTANTES:

- .Soltar el acelerador y dejar que el scooter se pare completamente antes de cambiar de marcha adelante a marcha atrás o viceversa.
- .Al girar para coger las curvas hay que abrir mucho las ruedas delanteras para que las ruedas traseras hagan una curva más cerrada.
- .Usar el scooter solamente en lugares en los que se pueda esperar/estar parado sin peligro.
- .Conducir en baja velocidad en marcha atrás, al bajar una pendiente, al subir una rampa o un bordillo, o al desplazarse por terrenos irregulares.

Información adicional:

Subida de pendientes: Puede tener que utilizar una velocidad más alta. Reduzca la velocidad antes de bajar una pendiente.

Bajada de pendientes: Al bajar una pendiente, proceder lentamente poniendo el mando de velocidad en el símbolo de la tortuga. Cuanto más cerca esté el regulador de velocidad de la tortuga, más lentamente se desplazará el Scooter. Sin embargo, este scooter no se acelerará en las bajadas debido al freno automático, que se activará en caso de que intente conducir a demasiada velocidad.

Subida de bordillos: Aproximarse lentamente y en ángulo recto al bordillo. Está permitido un ligero ángulo con un scooter de 4 ruedas. No tratar de subir un bordillo superior a 5cm.

Si el indicador de Auto-Diagnóstico empieza a parpadear, identificar el problema en el gráfico de la página 15 y tomar medidas.

Si el scooter se estropea y hay que retirarlo, bajar del scooter, poner la palanca de rueda libre en posición N y llevar el scooter a un lugar seguro. Volver a poner la palanca en D.



En el caso improbable de error del panel indicador, tiene que reiniciar el sistema de visualización mediante el interruptor de encendido/apagado. El circuito de visualización es independiente del sistema de control del motor. Un error en el panel de visualización no afecta al control de velocidad del scooter.

SOLUCIÓN DE PROBLEMAS

A continuación indicamos algunas recomendaciones para resolver problemas que pueda tener con el Scooter. En el Panel de Control hay un Indicador de Auto-Diagnóstico. Conectar el Scooter y verificar el número de destellos del piloto indicador.

Destello	Descripción	Significado
1	Batería baja	Las baterías se están agotando. .Recargar las baterías.
2	Fallo por Batería baja	Las baterías se han descargado. .Recargar las baterías. .Comprobar la batería y conexiones y cableado correspondientes.
<p>El código de destellos por batería baja, descrito más arriba, es un requisito de diversas normas de seguridad.</p> <p> El scooter emitirá una señal visible y audible si la tensión de la batería baja por debajo del 90% de su tensión de bloqueo. El aviso tendrá forma de dos cortos destellos y tendrá prioridad sobre el resto de códigos de destellos del sistema.</p>		
3	Fallo por Batería alta	La tensión de la batería es demasiado alta. Esto puede ocurrir por sobrecarga y/o por bajar una pendiente muy larga. .Al bajar por una pendiente, reducir la velocidad para minimizar la cantidad de recarga regenerativa.
4	Desconexión por límite de corriente o regulador demasiado caliente.	El motor ha excedido su límite de corriente durante demasiado tiempo. .El motor puede haberse calado. Apagar el regulador, esperar unos minutos y encender de nuevo. .El motor puede estar averiado. Comprobar el motor y conexiones y cableado correspondientes.
5	Fallo del freno de aparcamiento	O bien el interruptor de freno de aparcamiento está activo o el freno de aparcamiento está estropeado. .Comprobar el freno de aparcamiento y conexiones y cableado correspondientes. .Comprobar que los interruptores asociados están en su posición correcta.
6	No se pone en marcha	O bien está activada una función de parada o es un fallo del acelerador o del cargador. .Solucionar la función de parada (asiento levantado, etc.) .Desconectar el cargador de batería. .Comprobar que el acelerador está en punto muerto al encender el contacto. .El acelerador puede requerir recalibrado.
7	Fallo del potenciómetro de velocidad	El acelerador, el potenciómetro, o su cableado pueden estar estropeados. .Comprobar el acelerador, el potenciómetro y conexiones y cableado correspondientes.
8	Fallo de la tensión del motor	El motor o su cableado correspondiente están averiados. .Comprobar el motor y conexiones y cableado correspondientes.

9	Otros fallos	El dispositivo de control puede tener un fallo interno. .Comprobar todas las conexiones y cableado.
---	--------------	--

Otros problemas

Presión baja de las ruedas: hinchar las ruedas a 35-40 psi.

Durante la recarga, la luz del cargador no cambia a verde: contactar con su proveedor autorizado.

El scooter no se mueve cuando está encendido:

1. Comprobar el indicador de reserva de energía en el panel de control. Las zonas verde, amarilla y roja deben estar encendidas.

Comprobar el Indicador de Auto-Diagnóstico; debe estar inmóvil Si está parpadeando, ver gráfico anterior para identificar el problema.

3. Comprobar todas las conexiones eléctricas para ver si están correctas.

4. Si no es ninguno de los problemas anteriores, contactar con el concesionario.

ESPECIFICACIONES TÉCNICAS

Especificaciones	I-TAURO
Longitud total	1200 mm
Anchura total	620 mm
Altura total	1190 mm
Ruedas delanteras	290 mm
Ruedas traseras	290 mm
Peso con baterías	87 Kg
Velocidad máx.	8 km/hr
Capacidad de peso	136 Kg
Distancia al suelo	60 mm
Pendiente máxima	10 grados
Ascenso de seguridad de bordillos	50 mm
Radio de giro	1540 mm
Suspensión	N/A
Freno	Electro-mecánico
Tipo de asiento	Giratorio con reposaca bezas y mecanismo de desplazamiento
Anchura del asiento	455 mm
Tamaño del motor	500W 3100 r.p.m
Tamaño de la batería	(2) 12V. 36Ah
Peso de la batería	23 Kg
Cargador de la batería	5A externo
Electrónica	Llave On / Off, Indicador nivel batería, Mando control velocidad

*Sujeto a cambios sin previo aviso. (Ejemplar F 23/05/2019)